

无锡埃斯特磁科技有限公司

地址: 江苏省无锡市滨湖区高浪路 999 号 C1 幢西 9 楼
Address: West 9F, Building C1, No.999, Gaolang Road
Binhu District, Wuxi City, Jiangsu Province, P.R. China
Email: esstmags@esstmags.com
Tel: Mr. Bai 180-1547-8075

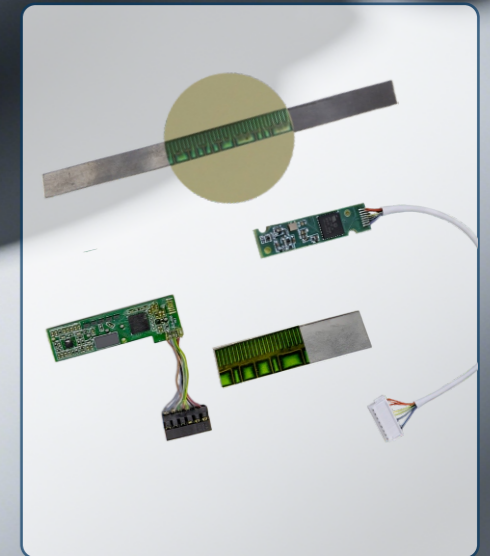
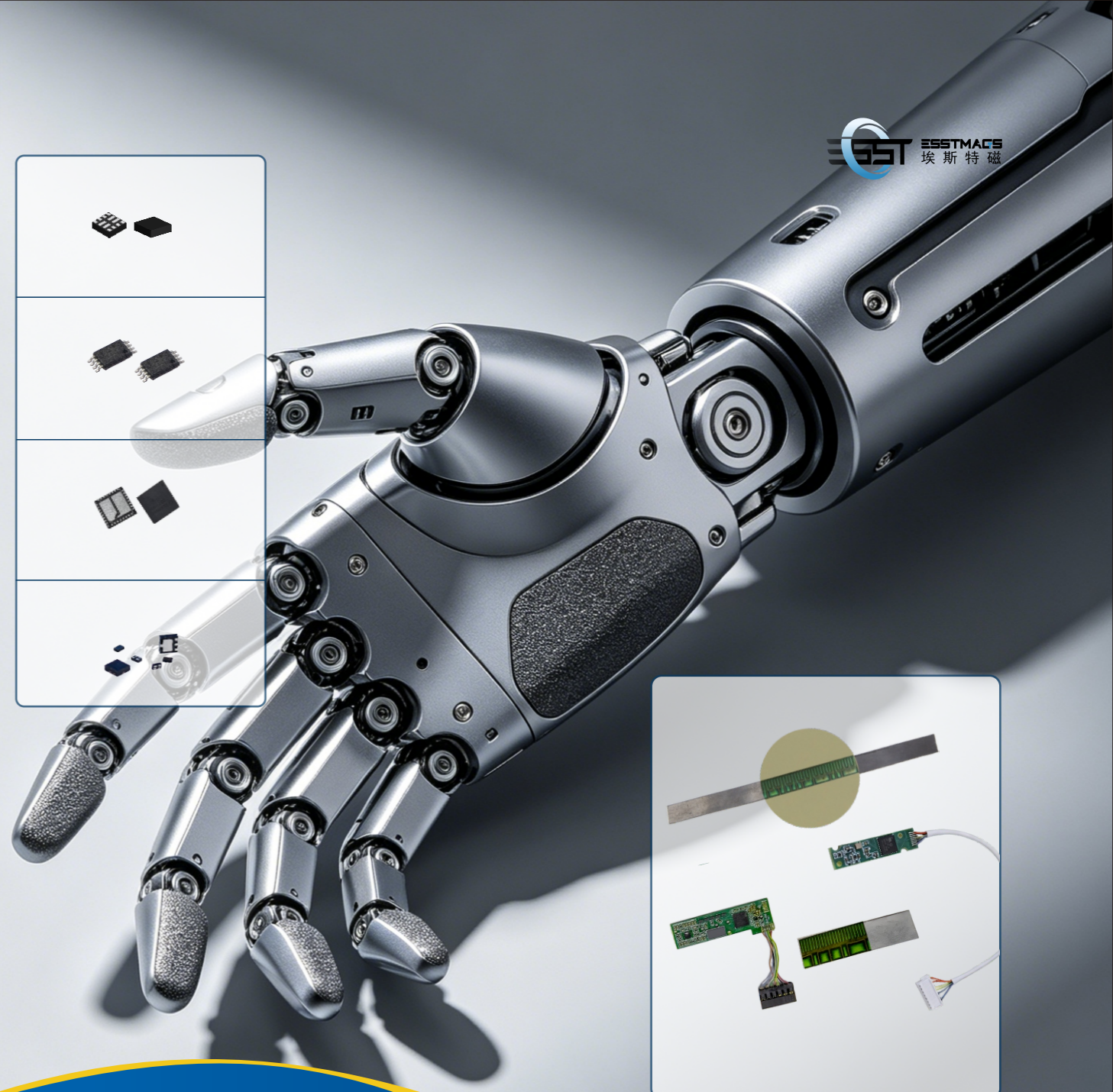

灵巧手用编码器及编码器芯片

Email: esstmags@esstmags.com
Website: www.magsens.cn
Ver 1.0 (2026.04)



目录 CONTENTS

无锡埃斯特磁科技有限公司（以下简称“埃斯特磁”），作为安徽希磁科技股份有限公司（以下简称“希磁科技”，www.magsens.cn）体系内专注磁编码器研发的核心主体，依托希磁科技与希磁科技全资子公司德国Sensitec GmbH(以下简称“Sensitec”，www.sensitec.com)的全产业链资源与深厚技术积淀，实现技术与制造双重赋能，以“精准传感、赋能产业”为宗旨，在高精度磁性编码器领域稳步前行。

Sensitec 成立于1999年，拥有深厚的 xMR（磁电阻效应）技术积淀和成熟的晶圆制造工厂，其严苛的工艺标准为自身产品品质筑牢坚实根基。具有从晶圆设计、晶圆制造到模块生产的全制程能力，融合自身核心研发实力与团队多年磁性编码器应用经验，专注开发高精度角度、位移检测用磁性编码器，满足客户定制化需求。

希磁科技作为磁性传感器行业领先的IDM公司，成立于2013年，IDM业务布局全球，拥有先进晶圆制造基地与中国运营中心，通过IDM模式实现全价值链管控，为埃斯特磁提供全方位支撑。其构建的全路径技术组合，涵盖霍尔效应及AMR、GMR、TMR等全系列xMR技术，为埃斯特磁技术迭代注入动力。

埃斯特磁产品包括磁性角度编码器、线性位移磁性编码器、磁传感器芯片等，基于成熟的晶圆制造能力与深厚的磁性编码器技术积淀，在产品精度、控制频率、产品尺寸等关键指标上表现优异，满足高精度等严苛场景应用需求。

埃斯特磁产品广泛应用于人形/工业/协作/四足机器人，灵巧手，伺服电机，高精度转台，特殊装备，消费电子等，凭借技术与应用优势提供精准解决方案；依托希磁科技与Sensitec的全球渠道，辐射医疗、新能源等更多下游领域。埃斯特磁秉持场景化研发，加速推动技术迭代升级，为机器人行业提供整套编码器方案和产品。

公司简介

集团总人数：**1000⁺**

集团年营业额：**近10亿元**

20⁺年编码器的技术积累

核心技术

xMR (AMR,GMR,TMR) 技术

- 极高的信噪比，输出高达单对极17位的分辨率
- 快至 ns 的响应时间，支持高达百万RPM的转速



编码器产品的应用领域及技术累计	01
Part.01编码器产品对应图	03
Part.02 微型电缸用绝对式线性编码器 ELS-004	04
Part.03 空心杯电机用绝对式角度编码器 EAS-D010KM-VS(模拟信号)	05
Part.04 空心杯电机用绝对式角度编码器 EAS-D006ZT-VS(模拟信号)	06
Part.05 空心杯电机用绝对式角度编码器 EAS-D006ZT-DS(数字输出)	07



编码器产品的应用领域及技术累计

机器人关节的核心要求及编码器核心指标的保证

机器人关节的要求	编码器核心指标的保证
 更小的体积：厚度 & 直径	 小型化：内外双编非集成 3 mm 厚度，最小外径 8 mm 集成化：超出控制板高度 2 mm
 更高的精度：<0.015°绝对精度	 高精度与高分辨率：精度 17 ~ 24位
 更快的转速：15 kRPM 转速	 支持高转速：> 15 kRPM
 更快的响应：30 kHz 控制频率	 高刷新率：30 kHz 的双编控制频率，支持客户定制规格 低延迟：< 2 μs 的数据更新
 更好环境耐受性：冲击振动 & 温度 & 抗污染	 强的环境耐受性：抗冲击振动 & 温度变化； 抗粉尘油污能力强；
 更低的成本（持续降本的解决方案）	 可持续降本：自有晶圆厂 + 自有码盘制造 可持续升级：支持功能安全，精度，速度等持续升级

游标编码 & PRBS编码的特点

游标编码方案的技术特点	
① 绝对位置计算	双码道实现绝对角度 & 位置的计算
② 尺寸小易集成	芯片占板面积小，易于集成在驱动板上
③ 检测行程有限	普遍情况，32磁对极，检测行程96 mm，w/ 1.5 mm pitch 精密情况，64磁对极，检测行程192 mm，w/ 1.5 mm pitch
PRBS码方案的技术特点	
① 绝对位置计算冗余大	位置计算冗余大，抗冲击、振动、温度等的影响；
② 行程大、精度高	不受限制的磁对极数，保证更大的检测行程 & 更高的检测精度
③ 温度稳定性好	宽温度范围内，更低的精度漂移；

编码器产品的应用领域及技术累计

编码器方案的成熟应用（2000年~至今）

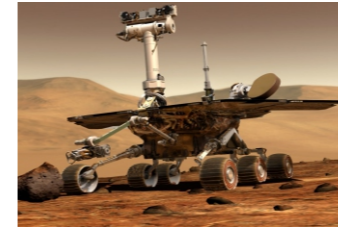

火星探测器 (三代)

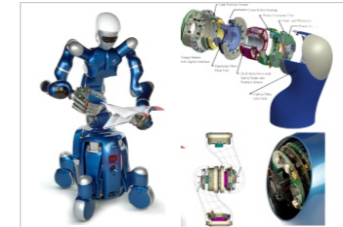

Rollin' Justin 机器人



救援机器狗



医疗机器人



高层电梯

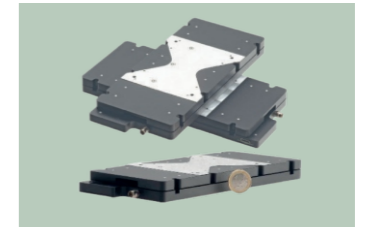

直线电机



医疗显微镜



风力发电

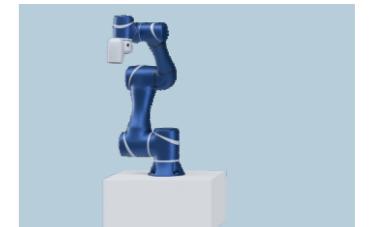

协作机器人



磁性编码器相关专利



Part.03 空心杯电机用绝对式角度编码器 EAS-D010KM-VS(模拟信号)

产品图

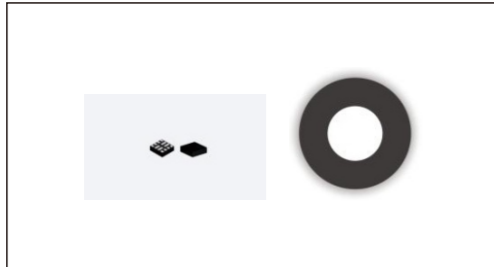

关键参数

工作电压	工作电流@3.3V	输出
1~5V	2mA	Sin, Cos单端信号
有效分辨率	支持转速	Pitch(mm)
16位	>100,000 RPM	1.0/0.6

产品构成

- 芯片: AZ-1006-075
- 码盘: M16-4-8-1.1-12

典型应用

- 绝对式磁性角度编码器
- 绝对式磁性直线编码器度

产品特点

- 内置主副码道双芯片
- 芯片间距1.5mm
- 支持窄的码盘宽度(2mm)

编码器码盘的尺寸结构

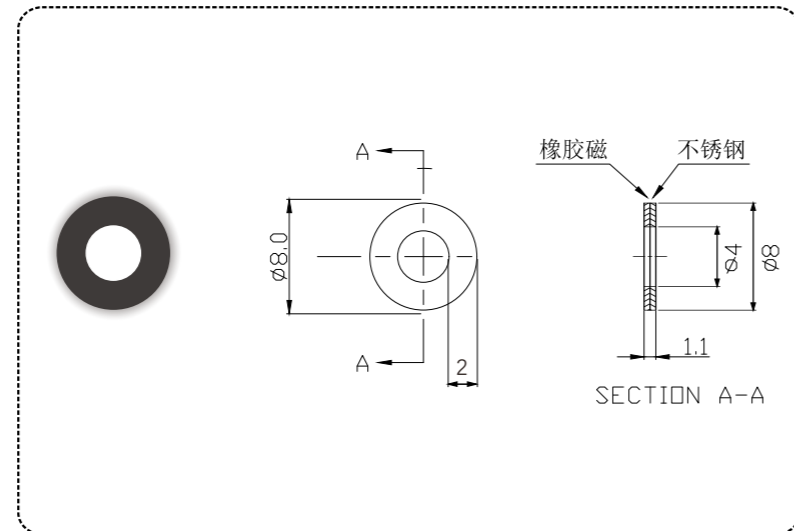

编码器芯片的尺寸

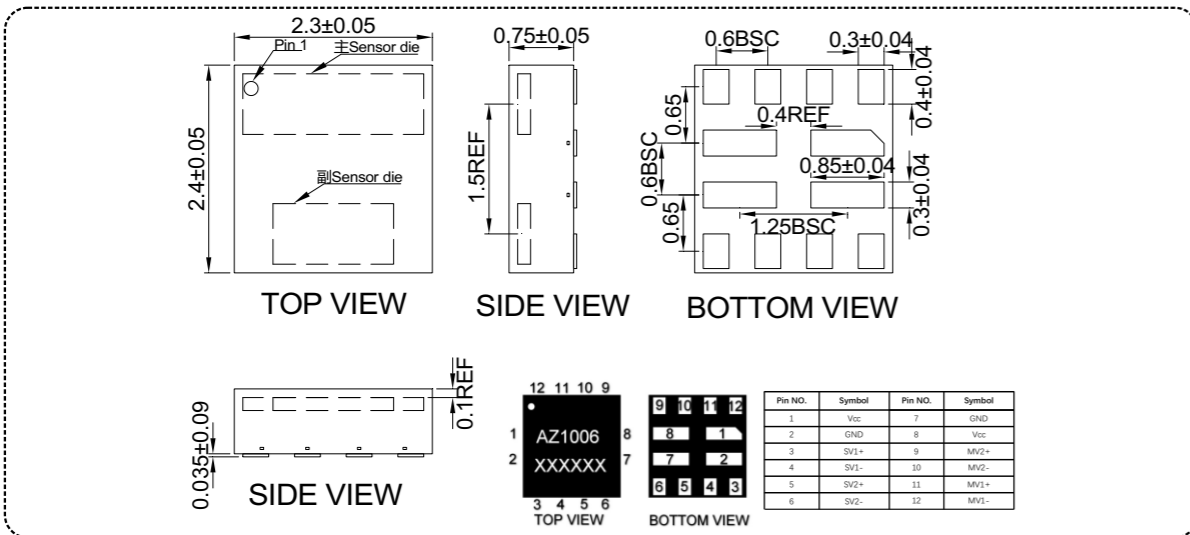

Part.04 空心杯电机用绝对式角度编码器 EAS-D006ZT-VS(模拟信号)

产品方案图

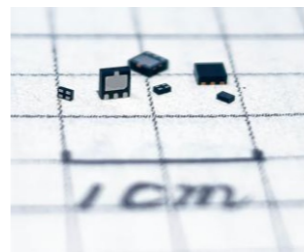

关键参数

工作电压	工作电流@3.3V	输出
1~5V	1mA	Sin, Cos单端信号
芯片尺寸	支持转速	重复性精度
1.5*1.5 mm	>100,000 RPM	0.02°

产品构成

- 芯片: BBT-A908E9D16
- 磁铁: SrM-D6.0T1.5-P

应用特点

- 满足空心杯电机小空间的安装
- 满足空心杯电机高转速的要求

产品特点

- 极小体积单芯片方案
- 高性价比

磁铁的尺寸结构

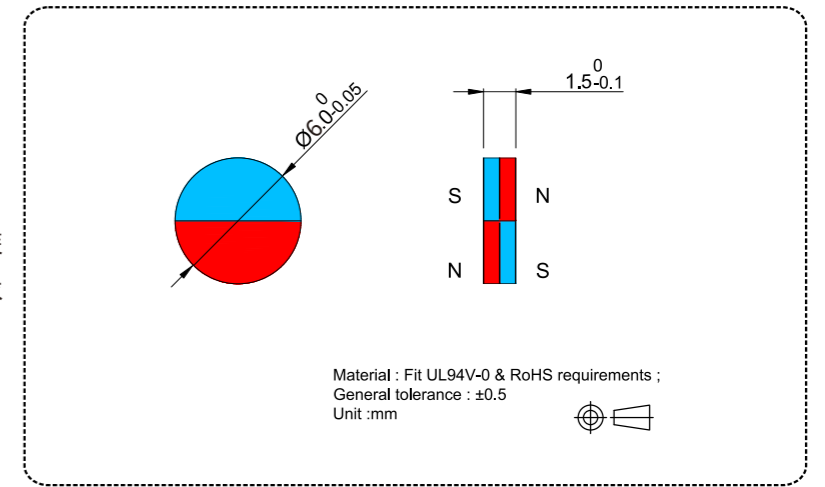

编码器芯片的尺寸

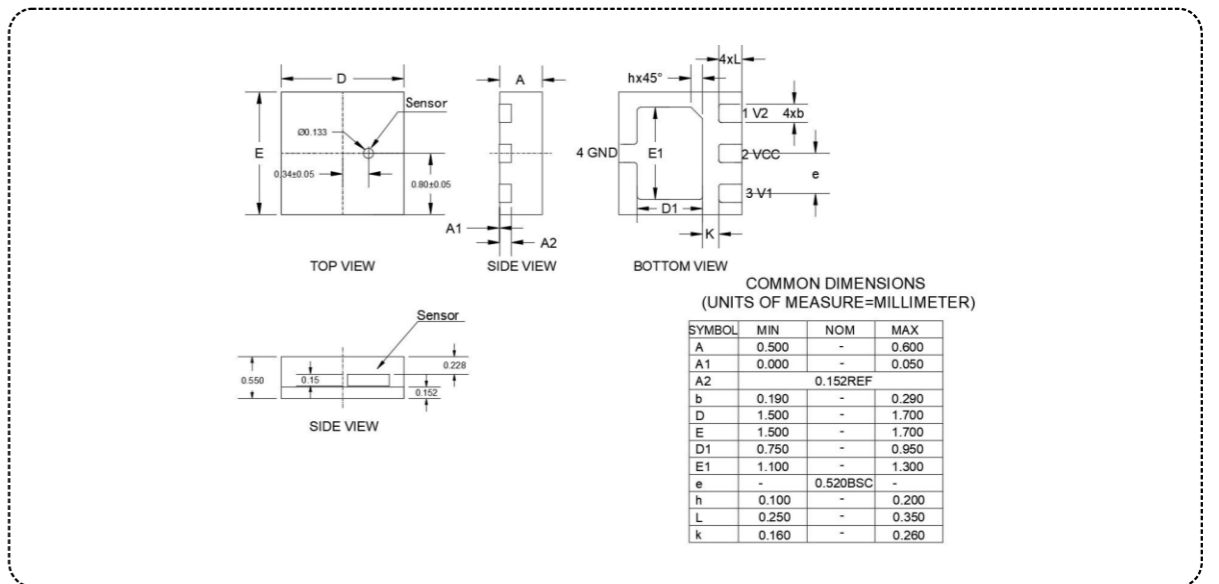

Part.05 空心杯电机用绝对式角度编码器 EAS-D006ZT-DS(数字输出)

产品图

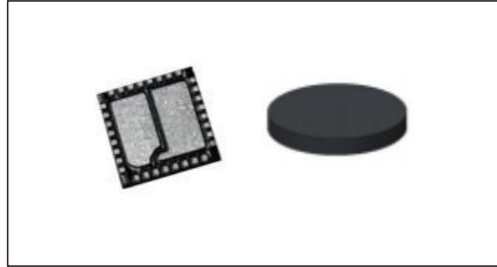

关键参数

工作电压	工作电流@3.3V	输出
3.3/5.0V	40 mA	MPW,ABZ,UVW,SPI
重复精度	绝对精度	分辨率
0.02°	0.5°	21位

产品构成

- 芯片: BBT-1000
- 磁铁: SrM-D6.0T1.5-P

应用特点

- 内置在指关节微小空间内
- 直接反馈指关节的角度

产品特点

- 小体积单芯片方案
- 极高的分辨率
- 数字输出

磁铁的尺寸结构

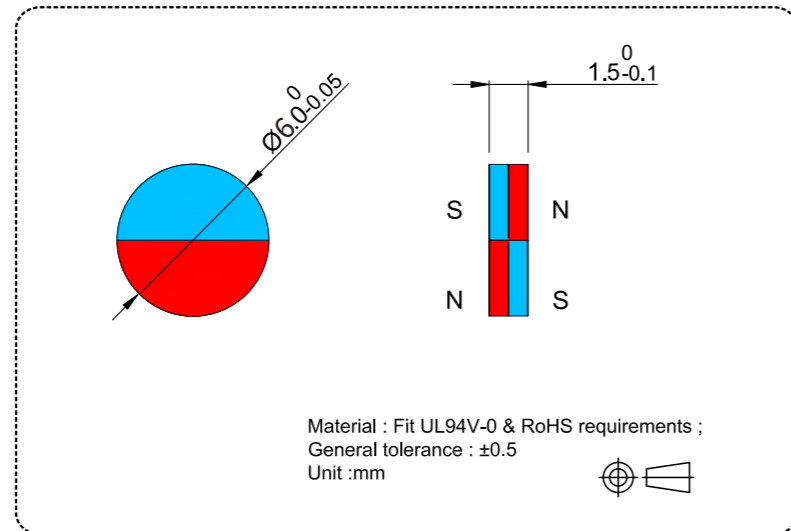

编码器芯片的尺寸

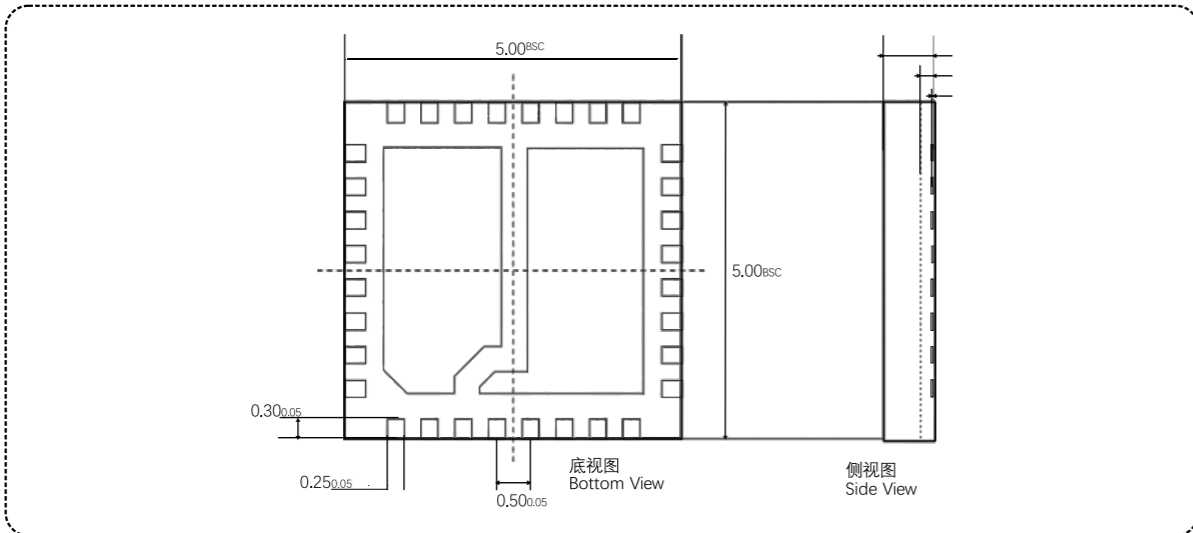

联系我们 CONTACT US



无锡埃斯特磁科技有限公司

地址: 江苏省无锡市滨湖区高浪路 999 号 C1 幢西 9 楼
Address: West 9F, Building C1, No.999, Gaolang Road
Binhu District , Wuxi City, Jiangsu Province , P.R. China

Email: esstmags@esstmags.com

Tel: Mr.Bai 180-1547-8075

